



Дата коммерческого предложения:

Дата заказа:

c

Адрес поставщика медицинских услуг / компании:

Номер клиента: _____
 Фамилия: _____
 Улица: _____
 Почтовый индекс, город _____
 Телефон: _____
 Факс: _____
 Эл. почта: _____
 Контакт: _____

Адрес поставки: *совпадает с адресом компании*
 другой (смотрите ниже)

Фамилия: _____
 Улица: _____
 Почтовый индекс, город _____

Фамилия клиента / комиссия:

Фамилия: _____
 Улица: _____
 Почтовый индекс, город _____
 Телефон: _____
 Факс: _____
 Эл. почта: _____
 Дата рождения: _____
 Организация, осуществляющая платеж _____
 Обозначение _____



**Speedy F1 увеличенного размера
 спортивная инвалидная коляска
 с жесткой рамой**

**Геометрия рамы по индивидуальному заказу,
 сварное шасси**

Рассчитано на максимальный вес пользователя 120 кг
 9011100000 **4120,00Евро**

Адрес выставления счета:

совпадает с адресом компании
 другой (смотрите ниже)

Номер клиента: _____
 Фамилия: _____
 Улица: _____
 Почтовый индекс, город _____
 Телефон: _____
 Факс: _____
 Эл. почта: _____
 Контакт: _____

Speedy F1 баскетбол



Speedy F1 теннис

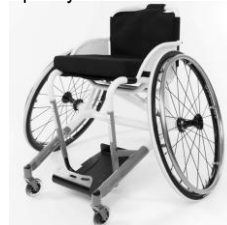

Speedy F1 бадминтон



Основные размеры

Размеры тела:

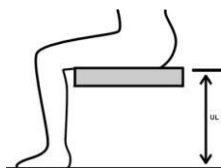

Размеры тела: _____ см

Вес: _____ кг

Длина голени: _____ см
(анатомический размер: расстояние от колена до подошвы)

Геометрия рамы по индивидуальному заказу с увеличенными размерами:

9011100001

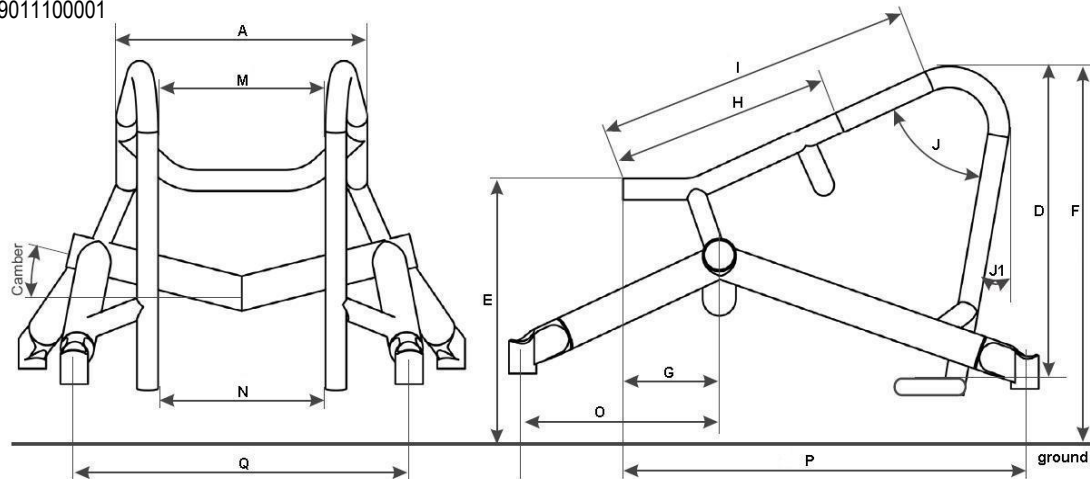

Размеры инвалидной коляски:

A: SB ширина сиденья	_____ см	I: Длина рамы до переднего изгиба рамы	_____ см
B: ST глубина сиденья	_____ см	J: KW угол сгибания колена	_____ °
C: RH высота спинки	_____ см	J1: Угол передней трубки рамы по отношению к вертикали	_____ °
D: USL длина голени	_____ см	M: Ширина голени в верхней части	_____ см
E: SHh высота сиденья сзади	_____ см	N: Ширина голени в нижней части	_____ см
F – SHv высота сиденья спереди	_____ см	O: Позиция опорного блока для обеспечения наклона (согласно правилам игры в баскетбол, заднее колесо является крайней задней точкой)	_____ см
G: KP точка наклона (от внутреннего края задней трубки до центра оси ведущего колеса)	_____ см	P: Позиция опорного блока управляющего колеса (расстояние от внутреннего края спинки до среднего опорного блока)	_____ см
H: Стартовое втягивание рамы	_____ см	Q: Расстояние между опорными блоками управляющих колес	_____ см

Размерные допуски согласно DIN EN ISO 13920, применяемые для модели

Степень точности	До 30 включ.	Более 30, до 120	Более 120, до 400	Более 400, до 1000
C	+/- 1	+/- 3	+/- 4	+/- 6

Цвет рамы - Одноцветный вариант

Белый RAL 9016

гляцевый 9000100170-023 матовый 9000100170-123 **33,30 Евро**

Искрящийся серебряный

гляцевый 9000100170-011

Антрацит RAL 7016

гляцевый 9000100170-001 матовый 9000100170-101 **33,30 Евро**

Черный RAL 9005

гляцевый 9000100170-003 матовый 9000100170-019 **33,30 Евро**

Глубокий черный, с серебристым эффектом

гляцевый 9000100170-007

Чистый оранжевый RAL 2004

гляцевый 9000100170-022

Огненно-красный

гляцевый 9000100170-018 матовый 9000100170-118 **33,30 Евро**

Розовый, фуксия RAL 4010

гляцевый 9000100170-037 матовый 9000100170-137 **33,30 Евро**

Светлый бирюзовый

гляцевый 9000100170-042 матовый 9000100170-142 **33,30 Евро**

Небесно-голубой

гляцевый 9000100170-017

Пастельный голубой RAL 5024

гляцевый 9000100170-036 матовый 9000100170-136 **33,30 Евро**

Морской синий

гляцевый 9000100170-045 матовый 9000100170-145 **33,30 Евро**

Зеленое яблоко

гляцевый 9000100170-014 матовый 9000100170-114 **33,30 Евро**

Зеленый лимон

гляцевый 9000100170-005 матовый 9000100170-105 **33,30 Евро**

Фиолетовый

гляцевый 9000100170-044

Желтый RAL 1023

гляцевый 9000100170-046 матовый 9000100170-146 **33,30 Евро**

Красный RAL 3001

гляцевый 9000100170-047 матовый 9000100170-147 **33,30 Евро**

Цвет - Монтируемые детали

	Ведущее колесо Алюминиевый обруч и втулка	Вилка ролика и опорный блок
серебристый	<input type="checkbox"/> 9000100171-011	<input type="checkbox"/> 9000100173-011
черный	<input type="checkbox"/> 9000100171-003	<input type="checkbox"/> 9000100173-003

Если данные не указаны, монтируемые детали поставляются в черном цвете.

Цветовое исполнение монтируемых деталей в соответствии с пожеланиями клиента:

	Ведущее колесо ¹ Алюминиевый обруч и втулка	Алюминиевый обруч 5"² Конструкция с 3 спицами
Оранжевый RAL 2004	<input type="checkbox"/> 144,90 Евро ¹ 9000100171-022	<input type="checkbox"/> 30,70 Евро ² 9000100174-022
белый RAL 9016	<input type="checkbox"/> 144,90 Евро ¹ 9000100171-023	<input type="checkbox"/> 30,70 Евро ² 9000100174-023
цвет рамы	<input type="checkbox"/> 176,10 Евро ¹ 9000100171-999	<input type="checkbox"/> 51,50 Евро ² 9000100174-999
Выбор одноцветного варианта, отличающегося от оттенка рамы	<input type="checkbox"/> 206,20 Евро ¹ 9000100171-998 Пожалуйста, введите 3 последние цифры требуемого оттенка (одноцветный вариант): 9000100170- <input type="checkbox"/> <input type="checkbox"/> <input type="checkbox"/>	<input type="checkbox"/> 60,80 Евро ² 9000100174-998 9000100170- <input type="checkbox"/> <input type="checkbox"/> <input type="checkbox"/>

Цвет рамы - Двухцветный вариант

Примечание: Для двухцветного варианта, в соответствии с уровнем глянца обоих цветовых оттенков.

<input type="checkbox"/> Двухцветный вариант, включающий один базовый оттенок (на задней части рамы) и один дизайнерский оттенок (на передней части рамы)	205,90 Евро
Пожалуйста, сделайте выбор из следующих оттенков:	
Основные оттенки (на задней части рамы)	Дизайнерские оттенки (на передней части рамы)
<input type="checkbox"/> Белый 9000100170-200	Желтый
<input type="checkbox"/> Серебристый 9000100170-201	<input type="checkbox"/> гляцевый 9000100170-261
<input type="checkbox"/> Антрацит 9000100170-202	<input type="checkbox"/> матовый 9000100170-262
<input type="checkbox"/> Черный 9000100170-203	Зеленый лимон
<input type="checkbox"/> Светлый бирюзовый 9000100170-204	<input type="checkbox"/> гляцевый 9000100170-250
<input type="checkbox"/> Пастельный голубой 9000100170-206	<input type="checkbox"/> матовый 9000100170-251
<input type="checkbox"/> Зеленый лимон 9000100170-207	Синий
<input type="checkbox"/> Желтый 9000100170-208	<input type="checkbox"/> гляцевый 9000100170-252
<input type="checkbox"/> Красный 9000100170-209	Чили
	<input type="checkbox"/> гляцевый 9000100170-253
	<input type="checkbox"/> матовый 9000100170-254
	Чистый оранжевый
	<input type="checkbox"/> гляцевый 9000100170-255
	<input type="checkbox"/> матовый 9000100170-256
	Капучино
	<input type="checkbox"/> гляцевый 9000100170-257
	<input type="checkbox"/> матовый 9000100170-258
	Черный
	<input type="checkbox"/> гляцевый 9000100170-259
	<input type="checkbox"/> матовый 9000100170-260

Запрос на специальные оттенки (рама или монтируемые детали)

Цвет рамы, отдельная покупка

Рама из таблицы оттенков RAL

Поверхностный слой: гляцевый матовый

9000100170-100 **317,20 Евро**

Информация касательно цвета с номером RAL

Примечание: Применение дизайнерских оттенков для монтируемых деталей не предусмотрено

¹ Только в комбинации с ведущим колесом, с алюминиевым обручем 9000203000-9000203300

² Только в комбинации с роликом, алюминиевый обруч 5", конструкция с 3 спицами, плавный ход 9000501200, или алюминиевый обруч 5", конструкция с 3 спицами, эффективная амортизация 9000501210

Спинка

Алюминиевая боковая защита, повторяющая форму колеса

9011400020-002

Спинка на винтах, не складывается
Подогнана к верхней части шины; цвет рамы



Алюминиевая боковая защита, форма согласно указанным размерам

9011400020-001 **70,70 Евро**

Спинка на винтах, не складывается
Указанный размер:
A= _____ см / B= _____ см

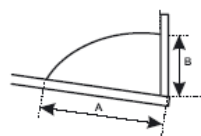

Сварная боковая защита с алюминиевой пластиной, повторяющая форму колеса

9011400400-002 **297,90 Евро**

Спинка на винтах, не складывается,
Подогнана к верхней части шины; цвет рамы
(3 см над шиной)



Сварная боковая защита с алюминиевой пластиной, форма согласно указанным размерам

9011400400-001 **338,00 Евро**

Спинка на винтах, не складывается,
Подогнана к верхней части шины; цвет рамы
Указанный размер:

A= _____ см / B= _____ см

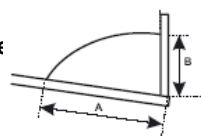

Складная спинка

9011400010 **247,50 Евро**

и 7-ступенчатая регулировка угла,
с встроенными алюминиевыми боковыми деталями



Оборудование спинки

Регулируемая спинка с набивкой

9011802010

Цвет: черный
(Оборудование с перекладиной спинки с увеличением на 120 мм)



Прочую информацию касательно систем спинки, например, эргономического контура спинки, смотрите в отдельной таблице с размерами: «Системы сиденья и спинки»



Обивка сиденья

Контур тела

9011801025

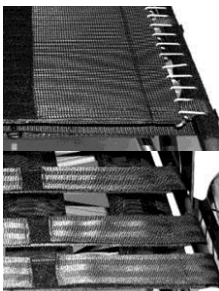

Открытая система ремней

9011801010 **58,80 Евро**

Подушка сиденья

Подушка сиденья Стандарт F1

Высота: 3 см
9000805190-003 **103,50 Евро**

Высота: 4 см
9000805190-004 **103,50 Евро**

Высота: 6 см
9000805190-006 **103,50 Евро**



Чехол: черный, воздухопроницаемый

Имеющаяся подушка

Торговая марка / Тип _____

Высота подушки _____

Прочую информацию касательно подушек сиденья, например, противоположных, смотрите в отдельной таблице с размерами: «Системы сиденья и спинки PRO ACTIV»



Развал колес

* Общая ширина с жестко смонтированным обручем

развал ведущих колес 12°

9011202090

развал ведущих колес 15°

9011202150

развал ведущих колес 18°

9011202160

развал ведущих колес 20°

9011202170

Опора для стоп

Цельная опора для стоп с трубчатым опорным кронштейном

9011601010
регулируемая высота +/- 3 см



Цельная опора для стоп с пластиной с резиновым покрытием

9011610000 **92,60 Евро**
регулируемая высота +/- 3 см складной край спереди, на винтах
Глубина: 27 см



Цельная опора для стоп с пластиной в форме блока «Box-Foam»

9011610020 **164,30 Евро**
регулируемая высота +/- 3 см
резиновое покрытие
Ширина: 20 см,
Длина: 31,5 см + 1,5 см, регулируемая



Противоударная перекладина

Перекладина для игры в нападении

9011100500 **203,80 Евро**

с закругленной трубкой

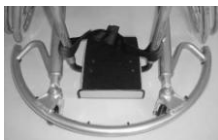

Перекладина для игры в нападении с трапецевидной трубкой

9011100501 **203,80 Евро**

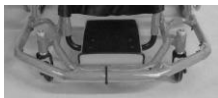

Перекладина для защиты, съёмная

9011100502 **203,80 Евро**



Задняя защитная перекладина

9011100600 **182,00 Евро**

с изогнутой трубкой



Регулировки

Центральная опора против опрокидывания, увеличенного размера, сварная (баскетбол)

Вилка против опрокидывания с осью с винтовым креплением 9011300378 **274,60 Евро**



Вилка против опрокидывания с быстросъемной осью 9011300374 **307,60 Евро**

2 опоры против опрокидывания с трубкой увеличенного размера

Вилка против опрокидывания с осью с винтовым креплением 9011300170 **355,70 Евро**



Вилка против опрокидывания с быстросъемной осью 9011300270 **449,30 Евро**

Центральная опора против опрокидывания с трубкой увеличенного размера, длина регулируется (теннис)

9011300370 **338,00 Евро**

фиксированная поворотная вилка колеса для наклона



Ролики

Все ролики (кроме пневматических шин) имеют защиту от прокола!

Колесо качения 3" (80 мм)

9000501110 **54,20 Евро**

с защитой от прокола



Ведущие колеса

ведущее колесо 24", 36 спиц, алюминиевый обруч

9000203000 с алюминиевой передней втулкой, со спицами по радиусу (ETRTO 540)



Ведущее колесо, двойной обруч, 36 спиц

24" (ETRTO 540) 9000203100 **126,90 Евро**

25" (ETRTO 559) 9000203200 **126,90 Евро**

26" (ETRTO 590) 9000203300 **126,90 Евро**

28" (ETRTO 622) 9000203310 **126,90 Евро**

с алюминиевой передней втулкой, со спицами по радиусу. Используйте при повышенных нагрузках и весом тела > 120 кг!

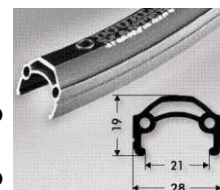

Ходовое колесо «Spinergy Spox Sport» с 24 фиброгласовыми спицами; обруч, втулка и спицы черные

24" (ETRTO 540) 9000203550 **561,40 Евро**

25" (ETRTO 559) 9000201559 **561,40 Евро**

26" (ETRTO 590) 9000203555 **561,40 Евро**



Обручи

x = размер монтируемого обруча!

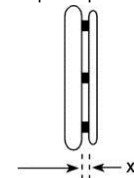

Монтируемый обруч

x = 11мм

x = 19мм

Обручи из нержавеющей стали, Ø 19 мм

для колеса 24" и 25" 9000205010-004

для колеса 26" 9000205010-006

для колеса 28" 9000205010-008



Алюминиевые обручи Ø 19 мм, анодированные, серебристые

для колеса 24" и 25" 9000205019-004



Алюминиевые обручи Ø 19 мм, полированные с твёрдым анодированным покрытием

для колеса 24" и 25" 9000205030-004 **124,80 Евро**

для колеса 26" 9000205030-006 **124,80 Евро**



Обручи из титана Ø 19 мм

- для колеса 24" и 25"
9000205040-004 257,90 Евро
- для колеса 26"
9000205040-006 257,90 Евро



Силиконовое покрытие обруча

- для обруча 24"
9000205100-004 187,10 Евро
- для обруча 26"
9000205100-006 187,10 Евро



Гладкая поверхность, совместимая с обручем
Ø 19 мм или Ø 20 мм.

Шины 28x1" высокого давления, для плавного хода 7,5 бар

- 9000204000-008
(ETRTO 622)

Шины «Schwalbe SpeedAir» для занятий спортом в помещениях 10 бар

- 24x3/4" (540-20) 9000204121-004 35,50 Евро
- 25x3/4" (559-20) 9000204121-005 35,50 Евро
- 26x3/4" (590-20) 9000204121-006 35,50 Евро



Цвет: белый, боковина черная

Защита для спиц

Защита для пальцев и защита для спиц, «прозрачная»

- для колеса 24"
9000206300-004 158,60 Евро
- для колеса 26"
9000206300-006 158,60 Евро



Декоративная и защитная пленка для спиц, баскетбол

- 9000206310-001 110,80 Евро

Только в комбинации с защитой
для пальцев и спиц!



Декоративная и защитная пленка для спиц, цветные шарики

- 9000206310-002 110,80 Евро

Только в комбинации с защитой
для пальцев и спиц!



Декоративная и защитная пленка для спиц, голубое небо

- 9000206310-003 110,80 Евро

Только в комбинации с защитой
для пальцев и спиц!



Декоративная и защитная пленка для спиц, цветные плитки

- 9000206310-004 110,80 Евро

Только в комбинации с защитой
для пальцев и спиц!



Аксессуары

Ручной насос с манометром до 14 бар

- 9000901100 85,50 Евро



Сумка для транспортировки ведущих колес

- для колеса 24"
9000903530-004 Ø 76 см x 2 см 59,50 Евро
- для колеса 26"
9000903530-006 Ø 83 см x 2 см 59,50 Евро



Шины

«Schwalbe RightRun»

Шина высокого давления 7,5 бар

- 24x1" (540-25) 9000204000-004
- 25x1" (559-25) 9000204000-005
- 26x1" (590-25) 9000204000-006



Настоящим я подтверждаю правильность указанных выше сведений

Город, дата

Подпись (конечный потребитель)

Город, дата

Подпись (дилер)