



Счет к оплате:  
 Фамилия:  
 Улица:  
 Город: Почтовый индекс:  
 Страна:  
 Телефон: Факс:

Адрес поставки:  
 Фамилия:  
 Улица:  
 Город: Почтовый индекс:  
 Страна:  
 Телефон: Факс:

Дата заказа:  
 Заказ на покупку:  
 Необходимое количество:



Промаркировано для:  
 № заказа:

- Заказ
- Расчет
- По индивидуальному заказу

- = Стандарт
- = Платная опция
- L = Увеличенное время поставки
- ⊕ = Бесплатная опция

**Макс. вес пользователя: 140 кг**

**ВЕС ПОЛЬЗОВАТЕЛЯ**  кг

Обязательная информация для подтверждения правильности конфигурации

**Арт. №: LY-710-311000-000**

Пожалуйста, изучите наш каталог оттенков, чтобы подтвердить выбранный вами цвет в конце бланка для заказа  
**Базовая цена 2 189 Евро**

## ПАРАМЕТРЫ КЛИЕНТА

### ШИРИНА СИДЕНЬЯ

см	38	40	42	44	46	48	50	52	54
	○	○	○	○	○	○	○	□	□

= 129 Евро –  
дополнительная плата

### ГЛУБИНА СИДЕНЬЯ

Увеличение 6 см

см	36	38	40	42	44	46	48	50	52	54
	○	○	○	○	○	○	□	□	□	□
	Увеличение 8 см					Увеличение 6 см				

Заводская настройка SD

SD 36 - 44 см --> 40 см  
 SD 42 - 48 см --> 44 см  
 SD 48 - 54 см --> 50 см

### ВЫБОР ВЫСОТЫ СИДЕНЬЯ СПЕРЕДИ: в зависимости от размера передних роликов

	37	38	39	40	41	42	43	44	45	46	47	48	49	50	51	52
РОЛИКИ	4"	○	○	○	○	○	○	○	○	○	○	○	○	○	○	○
	5"	○	○	○	○	○	○	○	○	○	○	○	○	○	○	○
	6"	○	○	○	○	○	○	○	○	○	○	○	○	○	○	○
	7"	○	○	○	○	○	○	○	○	○	○	○	○	○	○	○

### ВЫБОР ВЫСОТЫ СИДЕНЬЯ СЗАДИ: в зависимости от размера задних колес

Высота сиденья сзади может быть меньше выбранной высоты сиденья спереди только на значение в диапазоне от 0 см до 6 см.

Высота сиденья сзади в см

Задние колеса	35	36	37	38	39	40	41	42	43	44	45	46	47	48	49	50
20" *	○	○	○	○	○	○	○	○	○	○	○	○	○	○	○	○
22"	○	○	○	○	○	○	○	○	○	○	○	○	○	○	○	○
24"	○	○	○	○	○	○	○	○	○	○	○	○	○	○	○	○

\* только с универс. задним колесом

**Используйте следующий метод измерения:**

Рекомендуемый метод разработан на основе большого практического опыта.  
В отдельных случаях возможны отклонения

**Ширина сиденья:**

**а) Для пользователя:**

Между защитной боковиной и бедром должен оставаться вертикальный зазор с каждой стороны (всего пригл. 1-2 см).

**б) На инвалидной коляске:**

От внешн. трубки рамы с одной стороны до внешн. трубки рамы с другой стороны

**Глубина сиденья:**

**а) Для пользователя:**

Сидя прямо: оставьте зазор в 2-3 пальца между передним краем обивки сиденья и обратной стороной колена (пригл. 3-6 см). Будьте внимательны при использовании рег. обивки.

**б) На инвалидной коляске:**

От спинки трубки до переднего края обивки сиденья.

**Высота спинки:**

**а) Для пользователя:**

Изм. от сиденья, включая подушку, до уровня, отстоящего от нижнего края лопаток **не более** чем на один палец (1 - 2 см). **Важно!** Высота спинки зависит от группы инвалидности.

**б) На инвалидной коляске:**

От трубки сиденья до верхнего края обивки спинки.

**Примечание:** При измерении высоты спинки большое значение имеет способность пользователя сидеть прямо, в зависимости от этого значения могут существенно меняться.

**Длина голени:**

**а) Для пользователя:**

Ноги согнуты под прямым углом, от обратной стороны колена до нижней поверхности подошвы.

**б) На инвалидной коляске:**

От передней части сиденья до верхнего края опоры для стоп. **Не забудьте** учесть высоту подушки

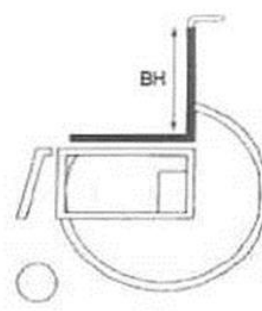
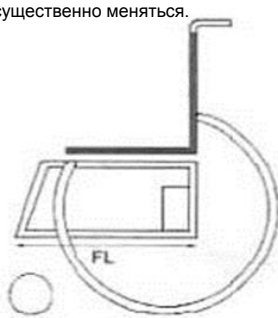
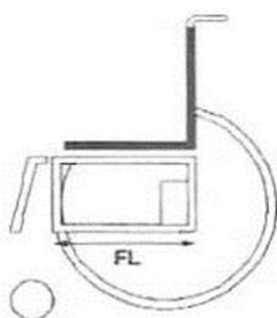
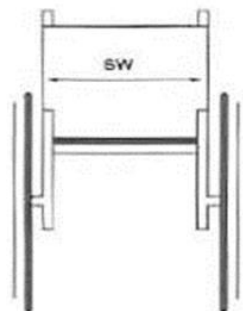

**Общая ширина:**

Со стандарт. колесами, вкл. близкую установку обруча

в комб. с бок. защитой в виде щитка:

SW + 20 см

в комб. с алюм. защит. боковинами:

SW + 18 см

Ширина коляски увеличивается на 2 см при использовании колес с барабан. тормозом.

**Обзор технических данных:**

Вес: от 13,1 кг

Макс. общая высота: 95 см

Макс. общая длина: 98 см

Макс. общая ширина: SW + 20 см

Общая длина                      Короткая рама                      50,5 см

Средняя рама                      54,5 см

Длинная рама                      60,5 см

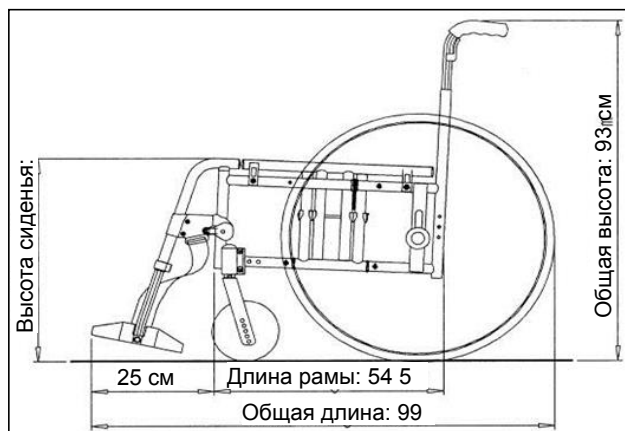

Изделие прошло аварийное испытание согласно ISO 7176-19 и получило допуск на перевозку в транспортных средствах







Для перевозки без пациента коляска должна быть надежно зафиксирована в автомобиле

Следует учесть, что все указанные в таблице размеры относятся к стандартной конфигурации:

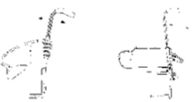
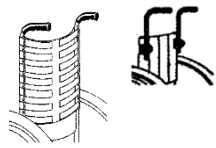
Стандартная коляска 40x40 см, развал 3°; ЦТ 5,6 см, угол сиденья 8°

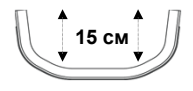
Любые изменения конфигурации могут привести к изменению высоты сиденья.

Производственные допуски составляют +/- 1 см

Easy 160 i							Евро		
● = Стандарт    ○ = бесплатная опция    □ = платная опция    / = снижение цены									
<b>СИДЕНЬЕ</b>									
EOS020011	● Полотно сиденья, нейлон, регул. глубина, 1 карман					Станд.	 <p>С увеличением глубины сиденья</p>		
EOS020000	○ Без полотна сиденья								
<b>Подушка сиденья, пена (средней мягкости), чехол на «молнии», черный</b>									
EOS020101	3 см					85 Евро			
EOS020102	5 см					85 Евро			
<b>Аксессуары для подушки</b>									
EOS020150	□ Чехол подушки сид. для замены, чехол на «молнии», черный (только с заказом подушки)					39 Евро			
<b>Подушки JAY</b>									
JAY020002	□ Jay Basic					122 Евро			
JAY020003	□ Jay Soft Combi P					179 Евро			
JAY020001	□ Jay Easy Visco					264 Евро			
<b>СПИНКА</b>									
<b>Диапазон высоты спинки</b>		<b>30 - 40</b>	<b>40 - 50</b>				(регул. без ограничения)		
<b>Высота спинки в см</b>		○ 30	○ 40						
		○ 32,5	○ 42,5						
		○ 35	○ 45						
		○ 37,5	○ 47,5						
		○ 40	○ 50						
EOS030010	● Спинка фиксированная (90°)					Станд.			
EOS030012	□ Спинка с регулируемым углом (85° - 105° с шагом 5°)					214 Евро			
EOS030014	□ Спинка, наклон., пневмат. пружина (87° - 110°, реком. устр. против опрокид.)					258 Евро			
EOS030301	● Полотно спинки, нейлон, с набивкой, регул., 1 карман для принадлежн.								
<b>Рукоятки для толкания</b>									
EOS030201	● Длинные рукоятки								
EOS030204	□ Регулируемые по высоте рукоятки								
EOS030205	□ Рукоятки с регулировкой по высоте, для спинок Jay.					234 Евро			
<b>Аксессуары спинки</b>									
EOS030412	□ Подголовник, средний, высота, глубина и угол регулируются (8) (вкл. стабилизир. штангу)					308 Евро			
EOS030410	□ Подголовник, большая высота, глубина и угол регулируются (8) (вкл. стабилизир. штангу)					308 Евро			
EOS030401	□ Стабилизир. штанга, пов.-отводная (3)					103 Евро			
EOS030424	□ Стабилизир. штанга, складная (4)					126 Евро			
<b>Подушка спинки</b>									
EOS030310	□ Подушка спинки, пена (средней мягкости), чехол на «молнии», черный, 3 см					83 Евро	 <p>(MC) Средний контур</p>  <p>(DC) Глубокий контур</p>  <p>(DC)</p>		
EOS030312	□ Подушка спинки, латекс (очень мягкий), чехол на «молнии», черный, 5 см					83 Евро			
EOS090020	□ Рюкзак					21 Евро			
<b>Спинка JAY J3</b>  Не в комб. с обивкой спинки									
						Станд.			
JAY030001	<b>Jay J3 Средняя часть груди (MT)</b>								
<b>Контур MC</b>		JAY030011	□ M (34)	JAY030018	□ T (38)	732 Евро			
JAY030002	<b>Jay J3 Верхняя часть груди (UT)</b>								
<b>Контур MC</b>		JAY030013	□ S (42)	JAY030020	□ M (46)	JAY030026	□ T (50)	817 Евро	
<b>Контур DC</b>		JAY030014	□ S (42)	JAY030021	□ M (46)	JAY030027	□ T (50)	881 Евро	
<b>Контур PDC</b>		JAY030031	□ M (46)				923 Евро		
JAY030003	<b>Jay J3 Высота плеч (SH)</b>								
<b>Контур MC</b>		JAY030016	□ S (53)	JAY030023	□ M (57)	JAY030029	□ T (61)	859 Евро	
<b>Контур DC</b>		JAY030017	□ S (53)	JAY030024	□ M (57)	JAY030030	□ T (61)	902 Евро	
<b>Контур PDC</b>		JAY030032	□ S (53)				945 Евро		
JAY030006	□ Стандарт. подголовник. Jay (вкл. монтаж) только со спинками JAY J3					254 Евро			
JAY030004	□ Пов.-отвод. подголовник Jay (вкл. монтаж) (только со спинками JAY J3)					424 Евро			
<b>Защитные боковины</b>									
<b>Бок. защита в виде щитка, откид., съёмная</b>									
EOS040020	● Приспособл. для деблокир. при тетраплегии					Станд.			
Бок. защита в виде щитка, откид., съёмная (не пост. с прокл. для рук при гемиплегии)									
EOS040005	□ без прокл. для рук		EOS040001	□ корот. прокл. для рук (7)		EOS040003		□ длин. прокл. для рук	239 Евро
Бок. защита в виде щитка, регул. по высоте, откид., съёмная									
EOS040002	□ прокл. для рук (25 см),		EOS040004	□ прокл. для рук (31 см),				322 Евро	
Бок. защита в виде щитка, регул. по высоте, откид., съёмная, для наклонной спинки									
EOS040056	□ прокл. для рук (25 см),		EOS040057	□ прокл. для рук (31 см),				350 Евро	
Прокл. для рук при гемиплегии (только с боковиной в виде щитка, с регул. высоты)									
EOS040136	□ Монтаж слева		EOS040137	□ Монтаж справа				397 Евро	
<b>Защитная боковина</b>									
EOS040102	□ Алюм. боковины, с защитой от низкой температуры (цвет рамы) (не пост. с механизм. наклона)					166 Евро			
EOS040129	□ Ограждение, композит., клепаемое, черное (только с алюм. защит. боковинами)					67 Евро			
EOS040128	□ Прокл. для рук, для алюм. защит. боковины, с регул. высоты (только с алюм. защит. боковинами)					89 Евро			
Столик									
EOS090011	□ Столик, вставл., SW 38 - 48 см (только для защит. боковины с прокл. для рук)					231 Евро			
EOS090012	□ Столик, пов.-отвод. (в сторону), SW 34-50 см, монтаж слева					293 Евро			
EOS090013	□ Столик, пов.-отвод. (в сторону), SW 34-50 см, монтаж справа					293 Евро			
1:	только с боковиной в виде щитка, с регул. высоты; не пост. со столиком								
2:	только для защит. боковины с прокл. для рук; с регул. высоты								
3:	Стабилизир. штанга (для подголовника); не с SW 52 см + 54 см								
4:	стабилизир. штанга, склад.; не с SW 52 см, 54 см и подголовником								
5:	только для длины голени 34-49 см								
6:	только для длины голени 22-33 см								
7:	только с фикс. прокл. для рук, высота сид. сзади от 44 см, с зад. колесом 24"								
8:	только с регул. по высоте рукоятками, не пост. с SW 52-54 см								
Дополнительную информацию можно найти на нашей веб-странице <a href="http://www.ortho-titan.com">www.ortho-titan.com</a>									

Высота сиденья	Позиция вилки	Позиция пластины оси	Высота сиденья сзади (позиция пластины оси)		
Ролик 4"			Заднее колесо 20"	Заднее колесо 22"	Заднее колесо 24"
37	3	9	35 (9) - 36 (8)		
38	2	9	35 (9) - 38 (7)	37 (9) - 38 (8)	
39	1	9	35 (9) - 39 (6)	37 (9) - 38 (8)	
41	1	8	35 (9) - 41 (4)	37 (9) - 38 (8)	40 (9) - 41 (8)
42	1	7	36 (8) - 41 (4)	37 (9) - 42 (5)	40 (9) - 41 (8)
43	1	6	38 (7) - 43 (2)	37 (9) - 43 (4)	40 (9) - 43 (6)
44	1	5	39 (6) - 43 (2)	38 (8) - 43 (3)	40 (9) - 44 (5)
46	1	4	40 (5) - 45 (1)	40 (7) - 45 (2)	40 (9) - 45 (4)
47	1	3	41 (4) - 45 (1)	41 (6) - 47 (1)	41 (8) - 45 (4)
48	1	2	42 (3) - 45 (1)	42 (5) - 47 (1)	42 (7) - 48 (2)

5" ролик			Заднее колесо 20"	Заднее колесо 22"	Заднее колесо 24"
37	4	9	35 (9) - 36 (8)		
38	3	9	35 (9) - 38 (7)	37 (9) - 38,5 (8)	
39	2	9	35 (9) - 39 (6)	37 (9) - 38,5 (8)	
41	1	9	35 (9) - 41 (4)	37 (9) - 41 (6)	40 (9)
42	1	8	36 (8) - 41 (4)	37 (9) - 42 (5)	40 (9) - 41 (8)
43	1	7	38 (7) - 43 (2)	38 (9) - 43 (3)	40 (9) - 43 (6)
44	1	6	39 (6) - 43 (2)	38 (9) - 43 (3)	40 (9) - 44 (5)
46	1	5	40 (5) - 45 (1)	40 (7) - 45 (2)	40 (9) - 45 (4)
47	1	4	41 (4) - 45 (1)	41 (6) - 47 (1)	41 (8) - 45 (4)
48	1	3	42 (3) - 45 (1)	43 (4) - 47 (1)	43 (6) - 48 (2)
49	1	2	43 (2) - 45 (1)	44 (3) - 47 (1)	43 (6) - 48 (2)

6" мягкий ролик			Заднее колесо 20"	Заднее колесо 22"	Заднее колесо 24"
40	2	9	35 (9) - 40 (5)	37 (9) - 40 (7)	40 (9)
41	1	9	36 (8) - 41 (4)	37 (9) - 41 (6)	40 (9) - 41 (8)
42	1	8	38 (7) - 42 (3)	37 (9) - 43 (4)	40 (9) - 42 (7)
44	1	7	39 (6) - 43 (2)	38 (8) - 43 (3)	40 (9) - 43 (6)
45	1	6	40 (5) - 45 (1)	40 (7) - 43 (3)	40 (9) - 44 (5)
46	1	5	41 (4) - 45 (1)	41 (6) - 45 (2)	41 (8) - 45 (4)
47	1	4	42 (4) - 45 (1)	42 (5) - 47 (1)	42 (7) - 47 (3)
49	1	3	43 (2) - 45 (1)	43 (3) - 47 (1)	43 (6) - 48 (2)
50	1	2	45 (1)	45 (2) - 47 (1)	44 (5) - 50 (1)

6" пневматич. ролик			Заднее колесо 20"	Заднее колесо 22"	Заднее колесо 24"
42	1	9	36 (8) - 41 (4)	37 (9) - 42 (5)	40 (9) - 41 (8)
43	1	8	38 (7) - 42 (3)	37 (9) - 43 (4)	40 (9) - 42 (7)
44	1	7	39 (6) - 43 (3)	38 (8) - 43 (3)	40 (9) - 44 (5)
45	1	6	40 (5) - 45 (1)	40 (7) - 45 (2)	40 (9) - 45 (4)
47	1	5	41 (4) - 45 (1)	41 (6) - 47 (1)	41 (8) - 45 (4)
48	1	4	42 (3) - 45 (1)	42 (5) - 47 (1)	42 (7) - 47 (3)
49	1	3	43 (2) - 45 (1)	43 (5) - 47 (1)	43 (6) - 48 (2)
50	1	2	45 (1)	45 (2) - 47 (1)	44 (5) - 50 (1)

7" ролик			Заднее колесо 24"
44	1	8	40 (9) - 44 (5)
45	1	7	40 (9) - 45 (4)
47	1	6	41 (8) - 45 (4)
48	1	5	42 (7) - 47 (3)
49	1	4	43 (6) - 48 (2)
50	1	3	44 (5) - 50 (1)
52	1	2	47 (3) - 50 (1)



Передняя пластина оси



Задняя пластина оси

# Easy 160 i

● = Стандарт    ○ = бесплатная опция    □ = платная опция    ./ = снижение цены

Евро

## ОПОРА ДЛЯ НОГ И ПЛАСТИНЫ ДЛЯ СТОП

EOS050005	● Композит. подвес. кроншт. EOS050002 70°	Станд.	
EOS050104	□ Пластина для стоп, раздельн., композит., откидн. (в сторону), с петлей для пятки, черная	87 Евро	
EOS050020	□ Пластина для стоп, раздельная, композит., с рег. углом, откидн. (в сторону), с петлей для пятки, черная (5)	130 Евро	
EOS050050	□ Пластина для стоп, раздельная, алюм., с регул. углом, откидн. (в сторону), с петлей для пятки, черная (5)	331 Евро	
EOS050102	□ Пластина для стоп в виде платф., алюм., с регул. угла, откид. (в сторону), с петлей для пятки, черная (5)	277 Евро	
EOS050057	□ Пластина для стоп в виде платф., алюм., с регул. угла, откид. (в сторону), выс. монтаж, с ремн. для икр, черн. (6)	277 Евро	
EOS050051	□ Пластина для стоп, раздельная, алюм., с рег. угла, откид. (в сторону), выс. монтаж, с петл. для пятки, цвет рамы	277 Евро	
EOS090019	□ Откидной кронштейн для сумок Caddy (UL мин. 39 см)	92 Евро	

## Подвес. кроншт., алюм., откидн. (0° - 90°), пов.-отводн., слева

(мин. SW = 36 см; мин. SD = 40 см; мин. LLL = 36 см)

EOS050009	□ Подвес. кроншт., алюм., откидн. (0° - 90°), пов.-отводн., слева	111 Евро	
EOS050010	□ Подвес. кроншт., алюм., откидн. (0° - 90°), пов.-отводн., справа	111 Евро	
EOS050011	□ Подвес. кроншт., алюм., откидн. (0° - 90°), пов.-отводн., пара	222 Евро	

## Длина голени (LLL) (Внимание: макс. LLL = SH - 2,5 см)

- 21\* ○ 22\* ○ 23\* ○ 24\* ○ 25\* ○ 26\* ○ 27\* ○ 28\*  
 ○ 29\* ○ 30\* ○ 31\* ○ 32\* ○ 33\* ○ 34 ○ 35 ○ 36  
 ○ 37 ○ 38 ○ 39 ○ 40 ○ 41 ○ 42 ○ 43 ○ 44  
 ○ 45 ○ 46 ○ 47 ○ 48 ○ 49

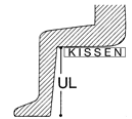

без подушки

\*Длина голени 22 - 34 только с высоко устан. пластиной для стоп

## РАМА (складная)

EOS010015	● Рама SA (съемная опора для стоп)		
EOS090019	○ Привод Power F16 (1) (заполн. в бланке для заказа F16)	Станд.	
EOS070500	□ Увеличение колесной базы (3)	129 Евро	

## Аксессуары рамы

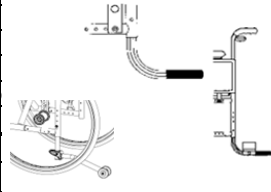
EOS090001	□ Вспом. устр. для накл., слева	35 Евро	
EOS090002	□ Вспом. устр. для накл., справа	35 Евро	
EOS090003	□ Вспом. устр. для накл., пара	69 Евро	
EOS090010	□ Транзитные колеса (не в комб. с устр. против опрокид.)	198 Евро	
EOS090009	□ Кронштейн для костыля, петля (только в комб. с вспом. устр. для наклона)	30 Евро	
EOS090004	□ Трубки против опрокид., пов.-отводные, слева	95 Евро	
EOS090005	□ Трубки против опрокид., пов.-отводные, справа	95 Евро	
EOS090006	□ Трубки против опрокид., пов.-отводные, пара (не в комб. с транзитными колесами)	191 Евро	

## РОЛИК

(сравните с вашим выбором на первой странице)

EOS080301	○ Ролик, массивный (жесткий), обод: композитный, черный	
EOS080302	○ Ролик, массивный (мягкий), обод: композитный, черный (только 6")	
EOS080305	○ Ролик, пневматич., обод: композит., черный (только 6" и 7")	

## ЗАДНЕЕ КОЛЕСО

(сравните с вашим выбором на первой странице)

EOS070001	○ Заднее колесо, универсальное, 36 спиц (серебристые), перекрещ. спицы	
EOS070002	□ Заднее колесо, дизайнерское, 36 спиц (серебристые), прямые спицы (только 24")	106 Евро
EOS070008	□ Заднее колесо, барабан. тормоз, 36 спиц (серебристые), перекрещ. спицы (не с 20")	300 Евро
EOS070401	□ Заднее колесо, односторон. управл., 36 спиц, перекрещ. спицы, привод слева (2) (только 24")	880 Евро
EOS070402	□ Заднее колесо, односторон. управл., 36 спиц, перекрещ. спицы, привод справа (2) (только 24")	880 Евро

## ШИНЫ

(выберите только один вариант шин)

EOS070101	○ Шина, пневмат., мелкий профиль, Schwalbe Right Run	
EOS070102	○ Шина, защита от прокола, протектор	

## ОБРУЧ

EOS070204	○ Обручи из нерж. стали, серебристые	
EOS070202	○ Обручи алюм., анодированные, серебристые	
EOS070201	○ Обручи, алюм., с порошк. покрытием, не окрашенные	
EOS070207	□ Обручи Supergrip ©	276 Евро

## Установка обруча

EOS070317	● Установленный обруч, тонкий (17 мм)	-
EOS070307	□ Установленный обруч, сверхтонкий (7 мм) (только с нерж. сталью)	100 Евро
EOS070327	○ Установленный обруч, широкий (27 мм)	-
EOS070250	□ Покрытие обруча, резина (не с 20")	105 Евро

## РАЗВАЛ

EOS070601	□ Развал 1°	30 Евро
EOS070602	□ Развал 2° (не в комб. с подлокотником в виде пластины)	30 Евро
EOS070603	□ Развал 3° (не в комб. с подлокотником в виде пластины)	30 Евро
EOS070604	□ Развал 4° (не в комб. с подлокотником в виде пластины)	30 Евро

## Защита для спиц

EOS070831	□ «Прозрачный» (не пост. вариант 20")	151 Евро
-----------	---------------------------------------	----------

- (1) Привод F16 не пост. с мех. наклона, только SW 38-46 см, от SH спереди 50 см; SH сзади 46 см  
 (2): всегда пост. с обручем из нерж. стали, серебрист. пластина оси; только с SH сзади 42-47 см  
 (3) не поставляется с развалом  
 (4) Для длины голени 34-49 см      (5) Для длины голени 22-33 см



## Опции

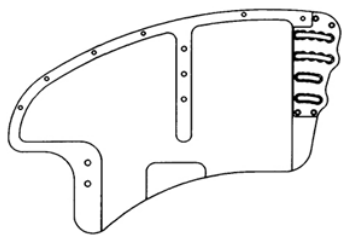

Алюм. боковины (цвет рамы), с защитой от повышенной влажности



Регулируемые по высоте рукоятки



Защит. боковина в виде щитка, с регул. по высоте прокладкой для рук 25 см



Регулировка высоты сиденья спереди (со шкалой)



Регулировка высоты сиденья сзади (со шкалой)



Увелич. глубины сиденья  
SD 36 - 44 см = 8 см  
SD 42 - 48 см = 6 см  
SD 48 - 54 см = 6 см



Регулировка угла спинки от -5° до +15°



Тормоз с колеч. рычагом, с устр. «Grade aid»



Композит. подвес. кроншт.



Высоко устан. пластина для стоп, для малой длины голени



Тормоз с колеч. рычагом

**Easy 160 i**

● = Стандарт    ○ = бесплатная опция    □ = платная опция    ./ = снижение цены

<b>Евро</b>
-------------

**ФИКСАТОРЫ КОЛЕС**

EOS060001	●	Стандартный тормоз	Станд.	
EOS060002	□	Тормоз с коленч. рычагом	49 Евро	
EOS060010	□	Удлинение тормоз. рычага, тормоз с коленч. рычагом, склад.	24 Евро	
EOS060017	□	Тормоз с коленч. рычагом, с устр. «Grade aid»	113 Евро	
EOS060015	□	Тормоз нажимн. действия, односторон. упр., привод слева (Не с SD 36 - 44 см)	210 Евро	
EOS060016	□	Тормоз нажимн. действия, односторон. упр., привод справа (Не с SD 36 - 44 см)	210 Евро	

**АКСЕССУАРЫ**

EOS090000	●	Набор инструментов	Станд.
EOS090024	□	Насос высокого давления (0 - 11 бар)	68 Евро
EOS090025	□	Воздушный насос	12 Евро
EOS090030	□	Рюкзак	64 Евро
EOS090018	□	Предохранит. ремень с метал. пряжкой	65 Евро

**ЦВЕТА (Рама)**

EOS100102	○	02 Искрящийся серебряный
EOS100110	○	14 Синий
EOS100115	○	21 Красный рубиновый
EOS100120	○	27 Графитовый металлик
EOS100122	○	29 Черный
EOS100126	○	34 Темный шоколад, металлик
EOS100132	○	40 Киви

**ЦВЕТ ОБИВКИ**

EOS030361	○	Цвет обивки, черный
-----------	---	---------------------

**Комментарии для спец. конструкции** - обращайтесь за справкой; сроки исполнения заказа могут быть изменены.

<b>Easy 160i - Базовая цена</b>	<b>2. 189 Евро</b>
Цена опции	
Упаковка и транспортировка	<b>35 Евро</b>
Без учета НДС	
НДС.	
<b>Общая цена</b>	Евро.....

 Titan Deutschland GmbH  
 An der Leimenkaut 31  
 61352 Bad Homburg, Germany  
 (06172) 684 441 / 684 439

 Эл. почта: [sale@ortho-titan.com](mailto:sale@ortho-titan.com)  
 Веб-сайт: [www.ortho-titan.com](http://www.ortho-titan.com)

 Дилер в России:  
 ООО НПП «МИР ТИТАНА»  
[info@mirtitana.com](mailto:info@mirtitana.com)  
[www.aktiko.ru](http://www.aktiko.ru)  
 (007) 495 937 3160
